

まず最初に組立指定図の見方を覚えてください。

これは展開図に折り線指定や、のりしろの接着位置指定、切り込み線の指定などを記入したものです。

濃いピンク色の線が「山折り」、濃い水色の線が「谷折り」の指定です。「山折り」とは、印刷面側が山状になる折り方で、折線が山の頂上になるような形です。逆に「谷折り」とは、折線が谷の底になるような形になります。

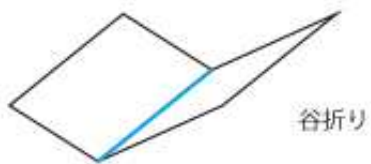
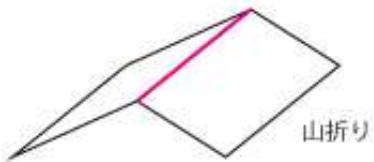

緑色の線は、のりしろを接着する位置を示したもので、赤い線は切り込みを入れる場所を示したものです。

1. 展開図の「1」を切り取って組立指定図に従って折ります。

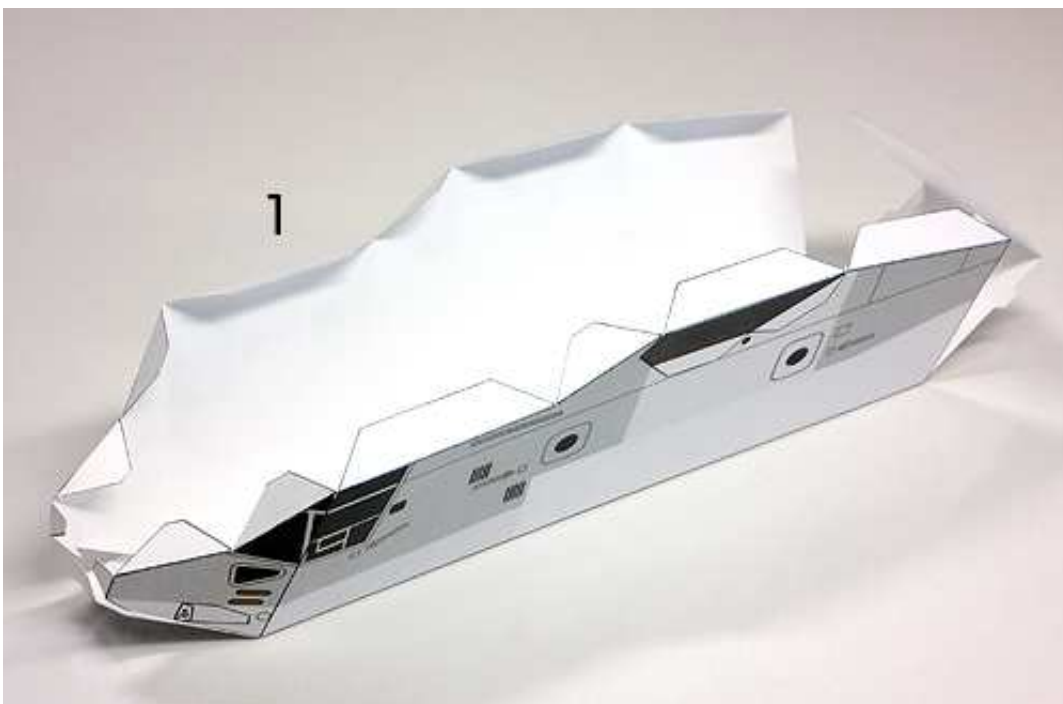

機首部分を接着します。

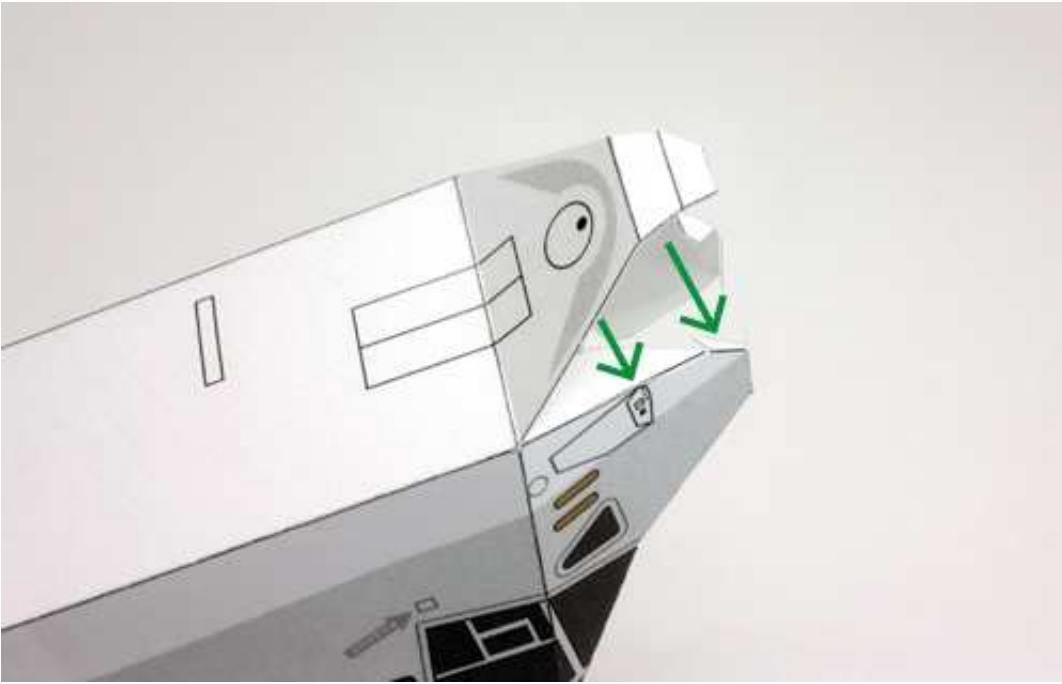

後部ハッチ部分の、裏面同士を接着します。

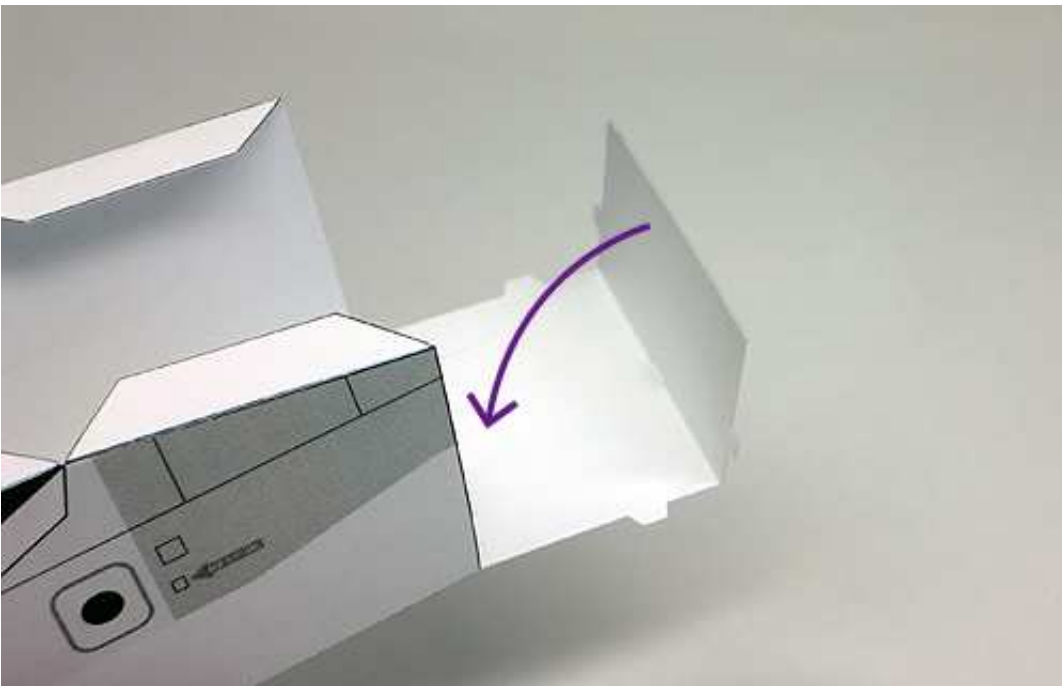

このようになります。

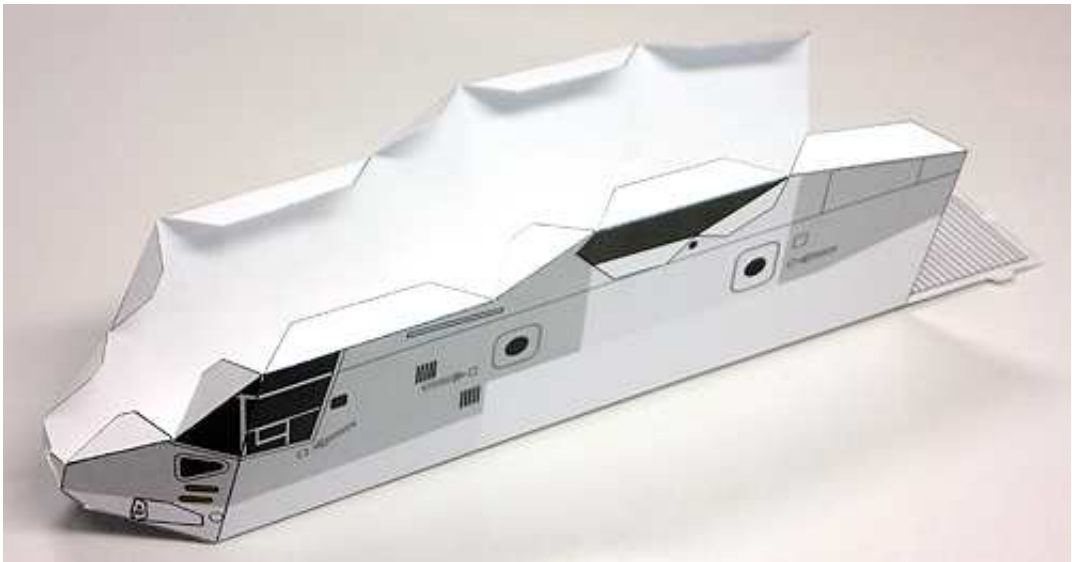

2. 展開図の「2」を切り取って組立指定図に従って折ります。

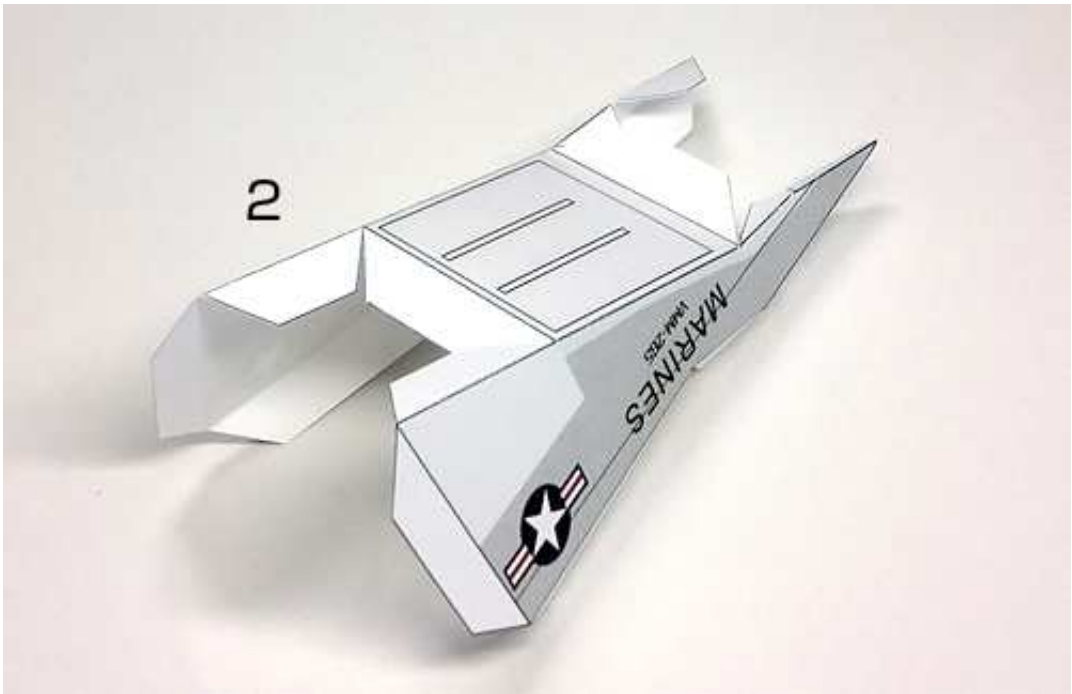

3つののりしろを、裏面側に完全に折り返して接着します。

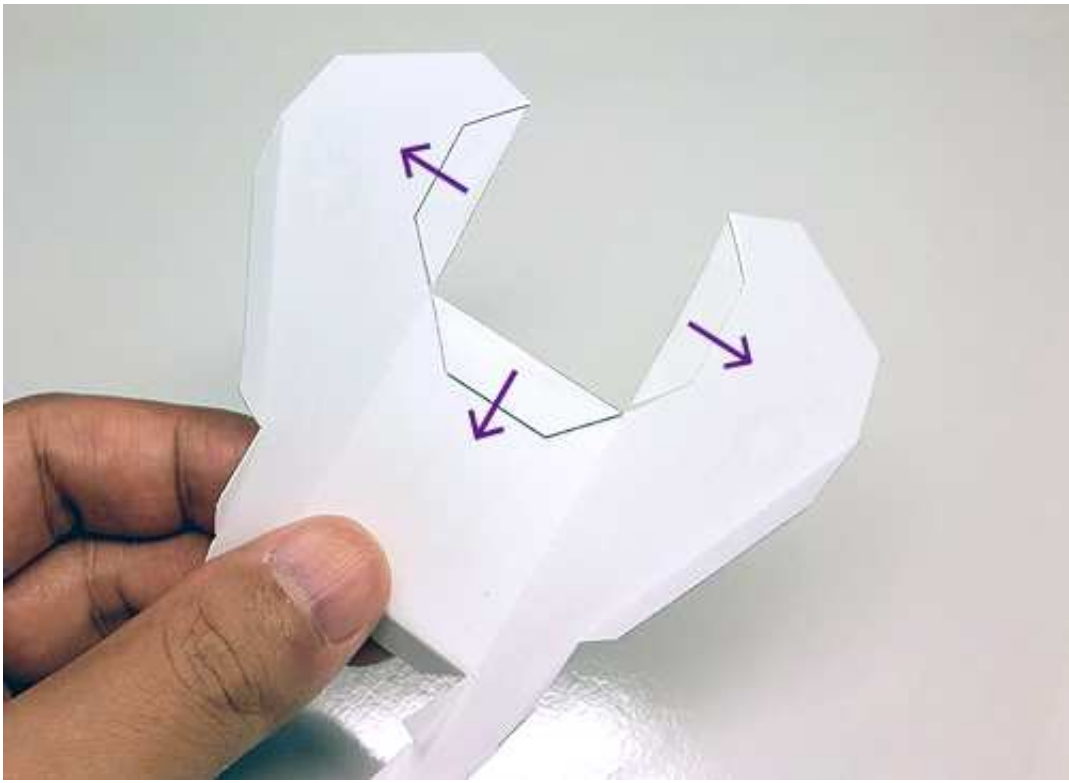

胴体に接着します。

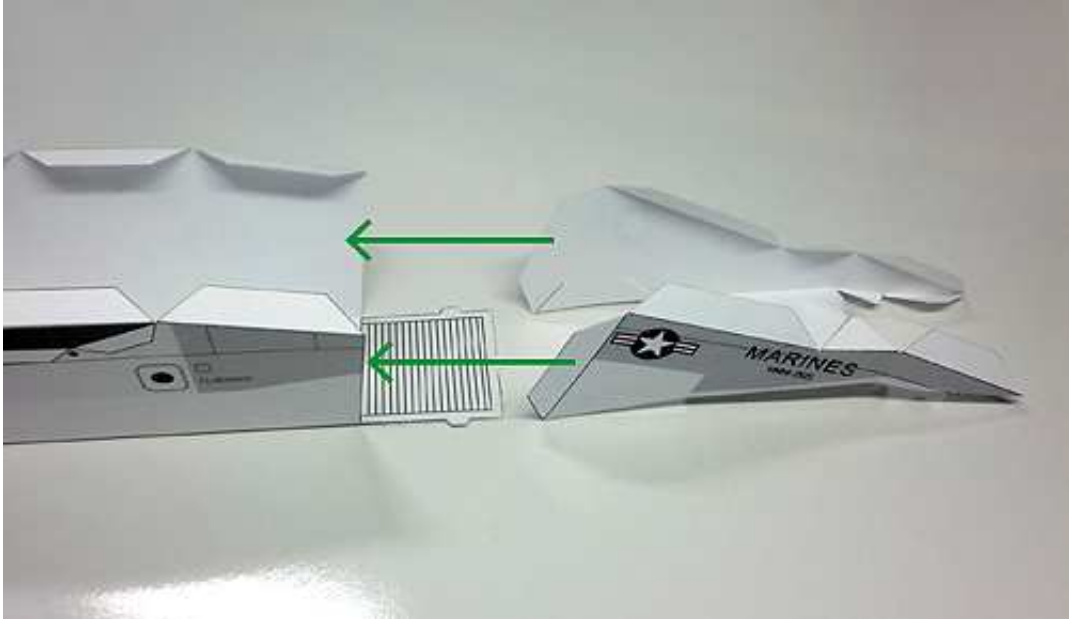

このようになります。

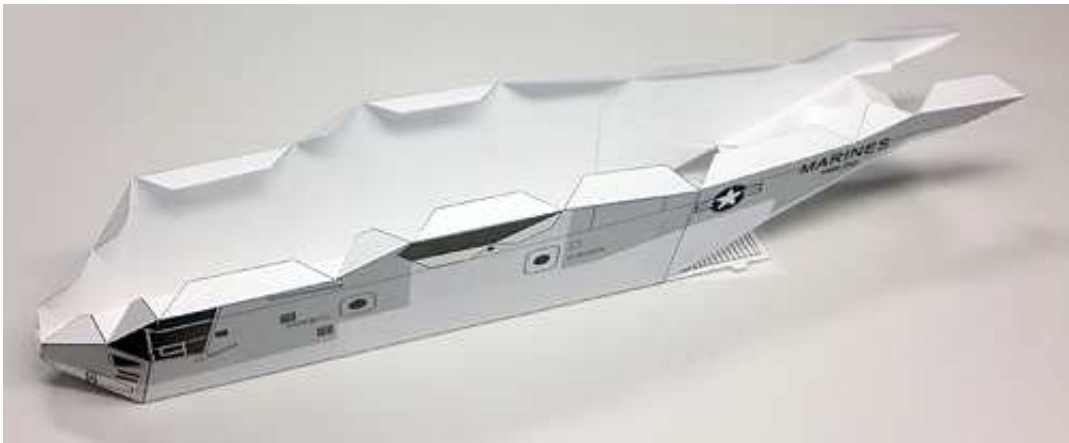

3. 展開図の「3」を切り取って組立指定図に従って折ります。

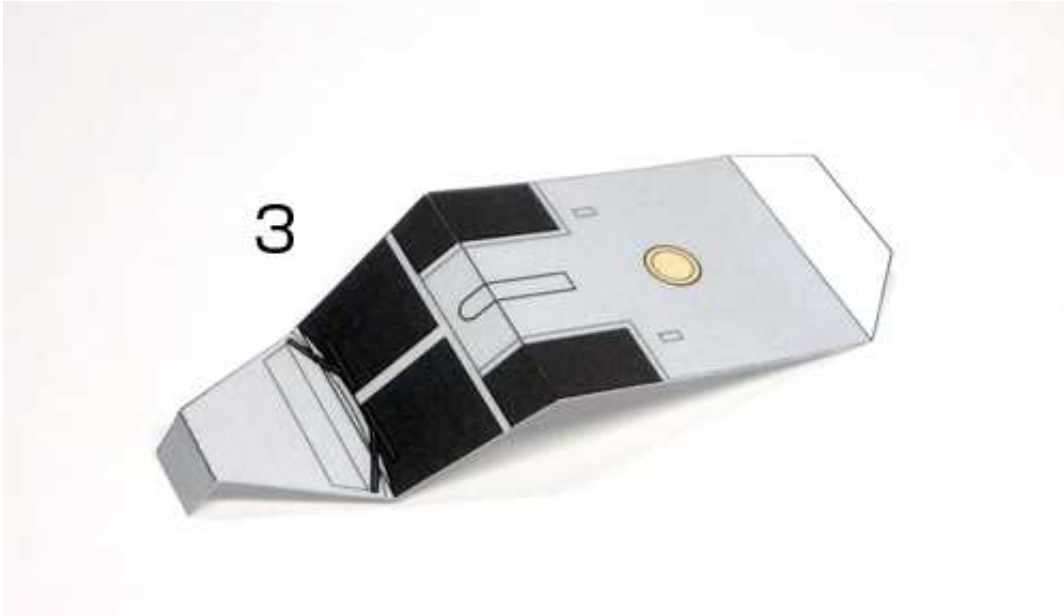

上のパーツを、機首部分に接着します。下の矢印部分から接着するとよいです。

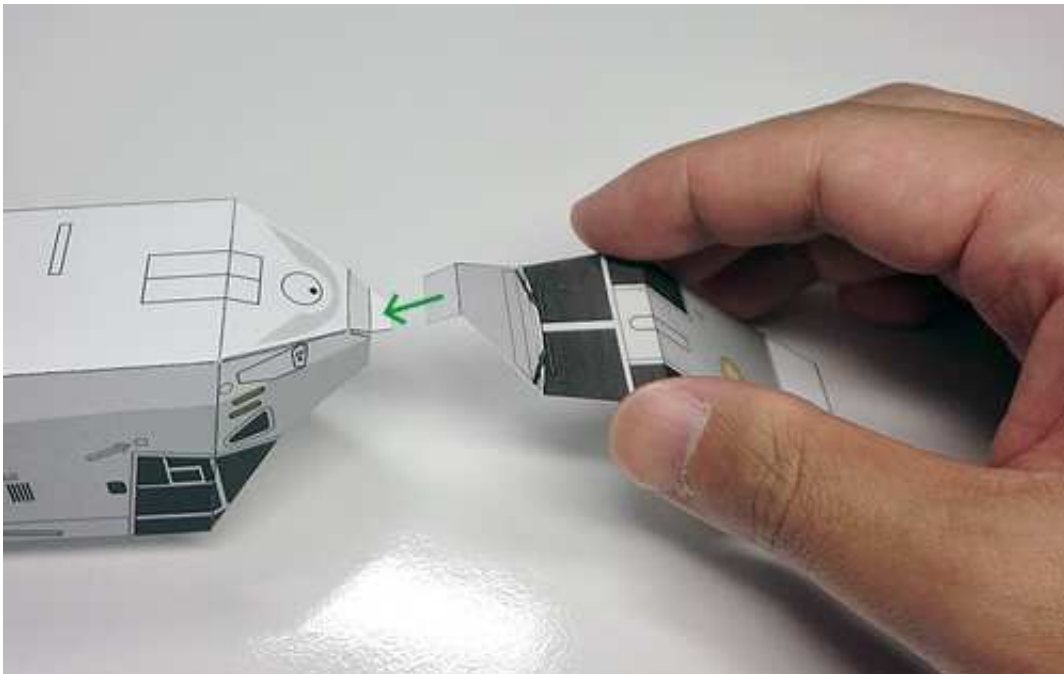

下の写真のように、閉じながら接着します。

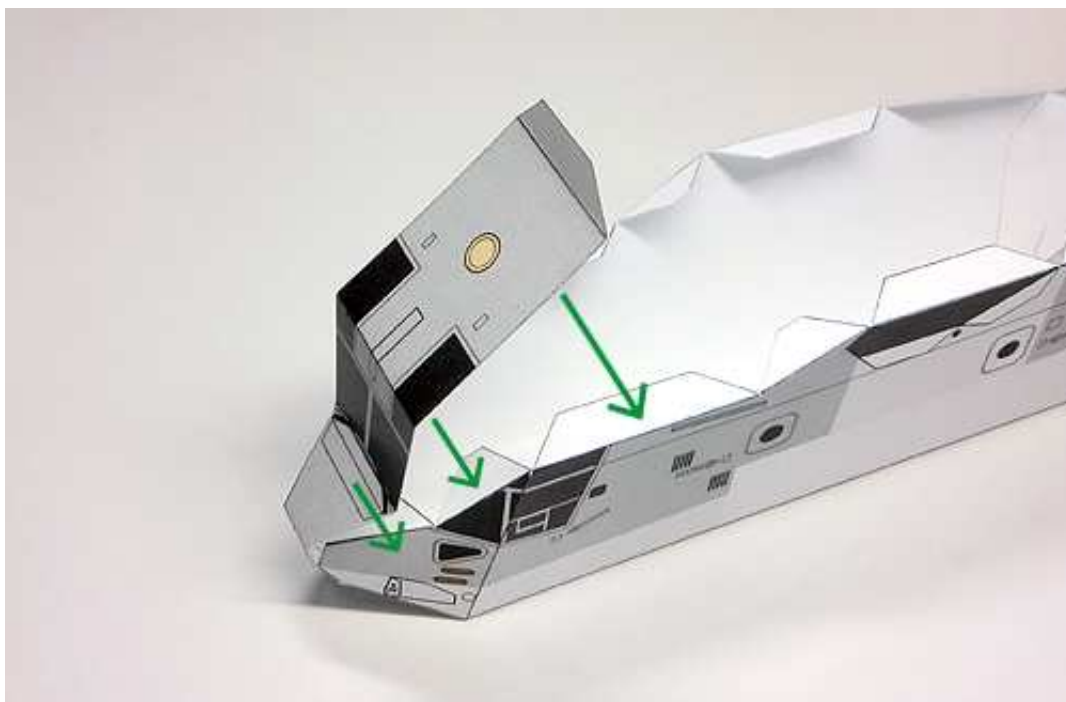

このようになります。

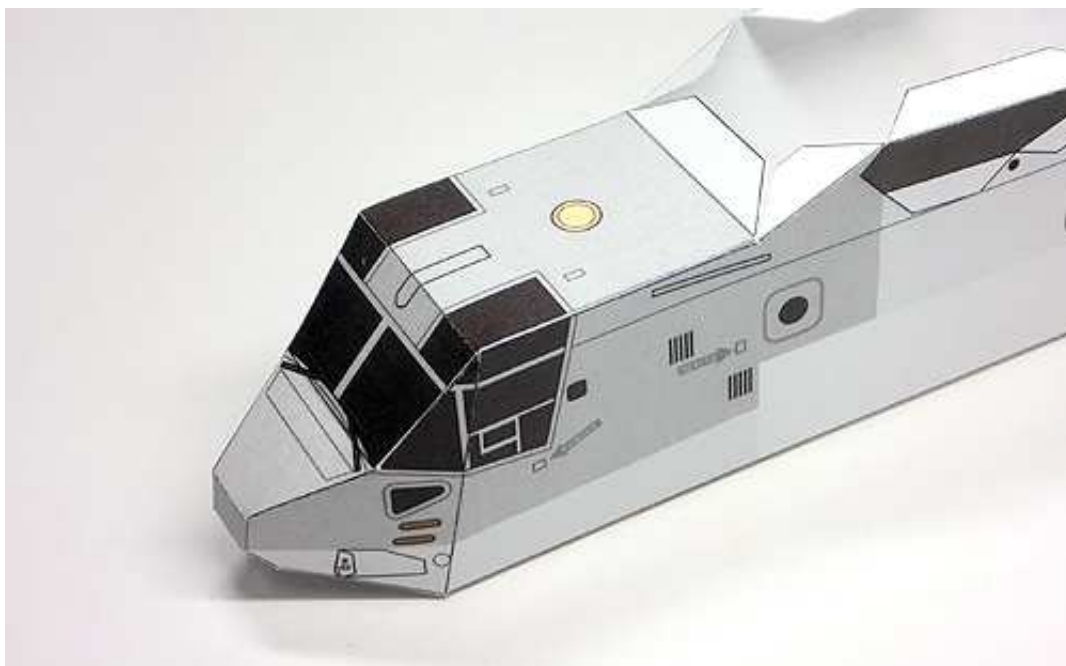

4. 展開図の「4」を切り取って組立指定図に従って折ります。

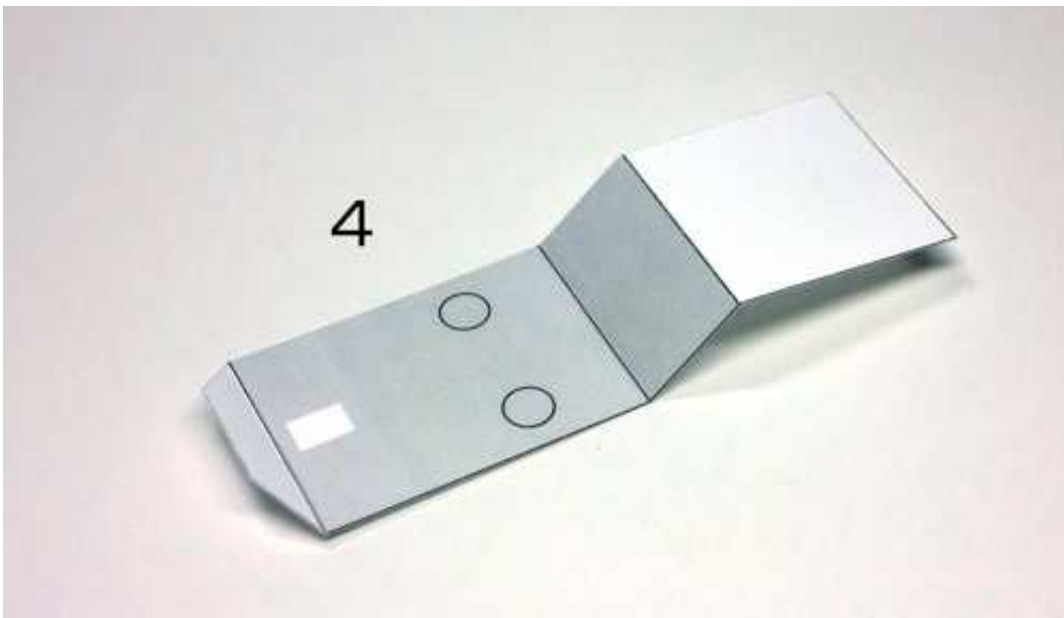

上のパーツを、胴体後部の上面に接着します。

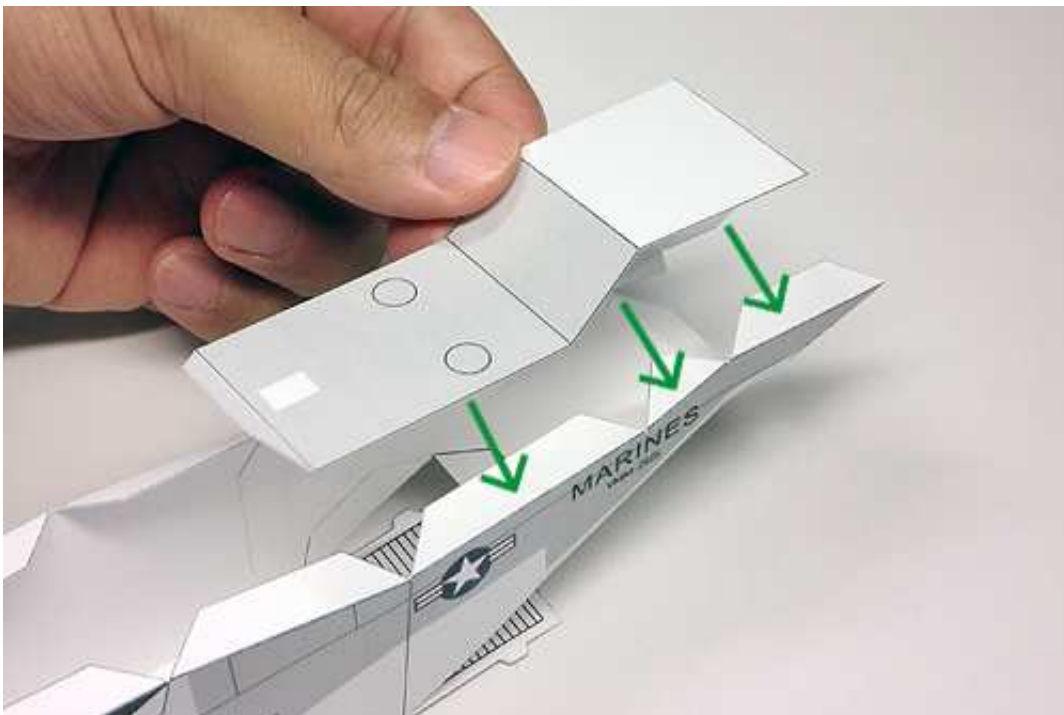

5. 展開図の「5」を切り取って組立指定図に従って折ります。

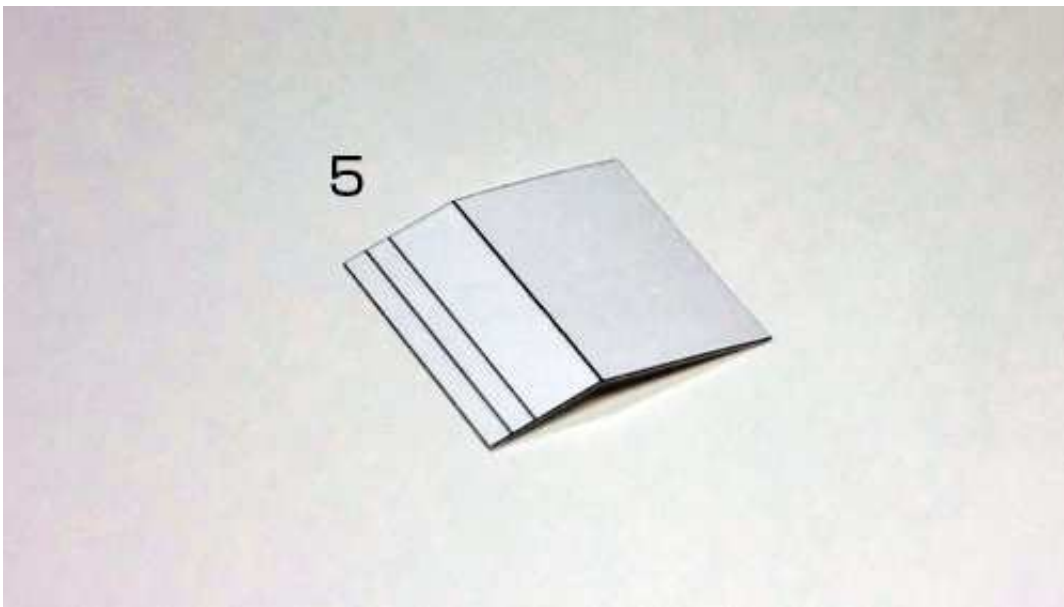

上のパーツを、胴体後部の下面に接着します。

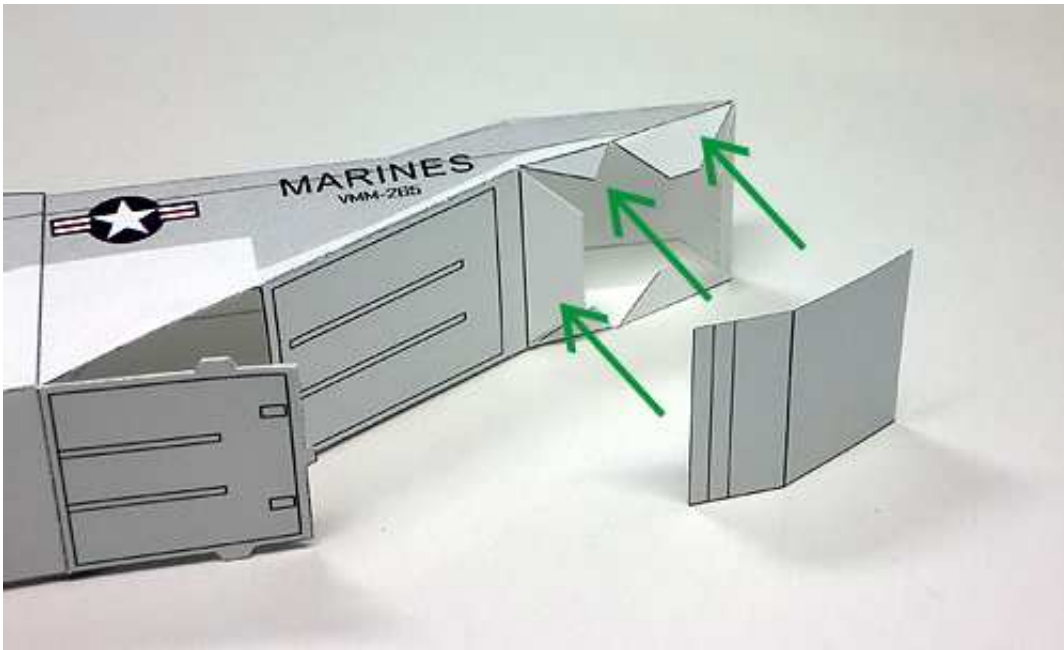

このようになります。

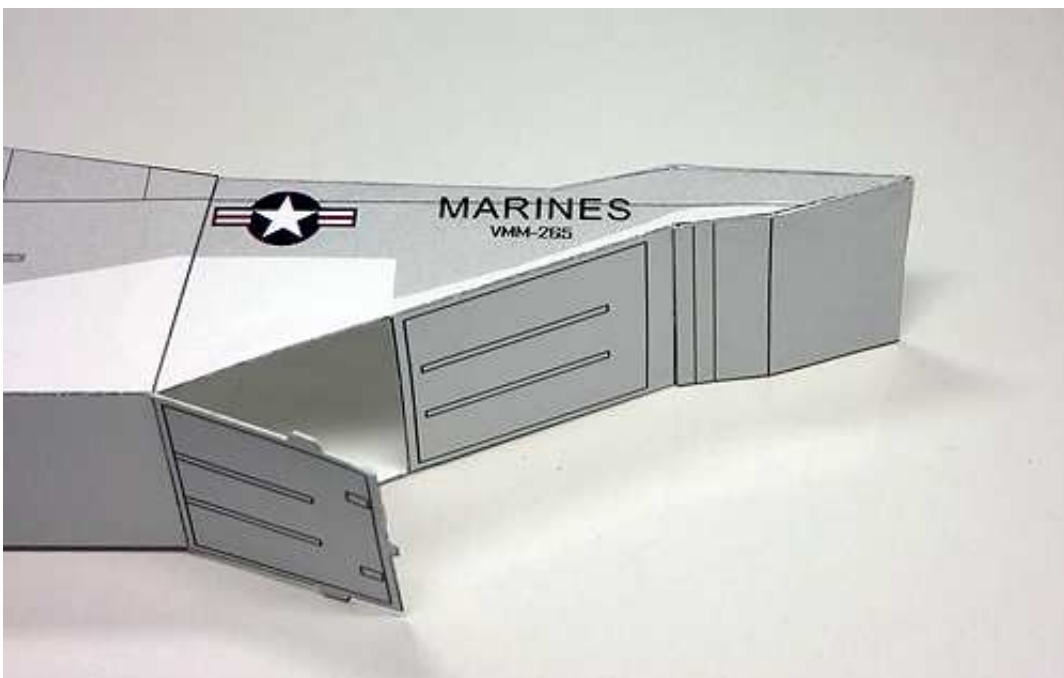



6. 展開図の「6」を切り取って組立指定図に従って折ります。

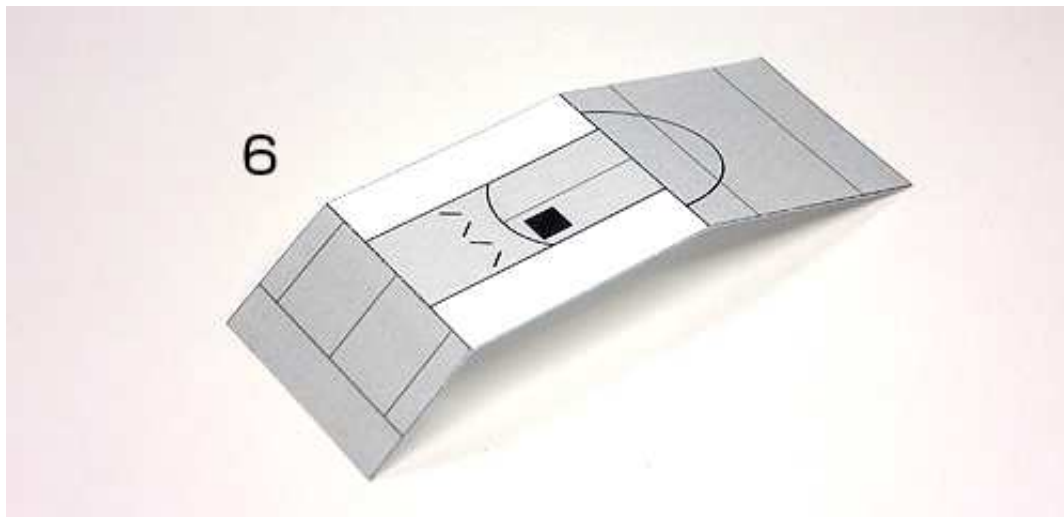

上のパーツを、胴体中央の上面に接着します。

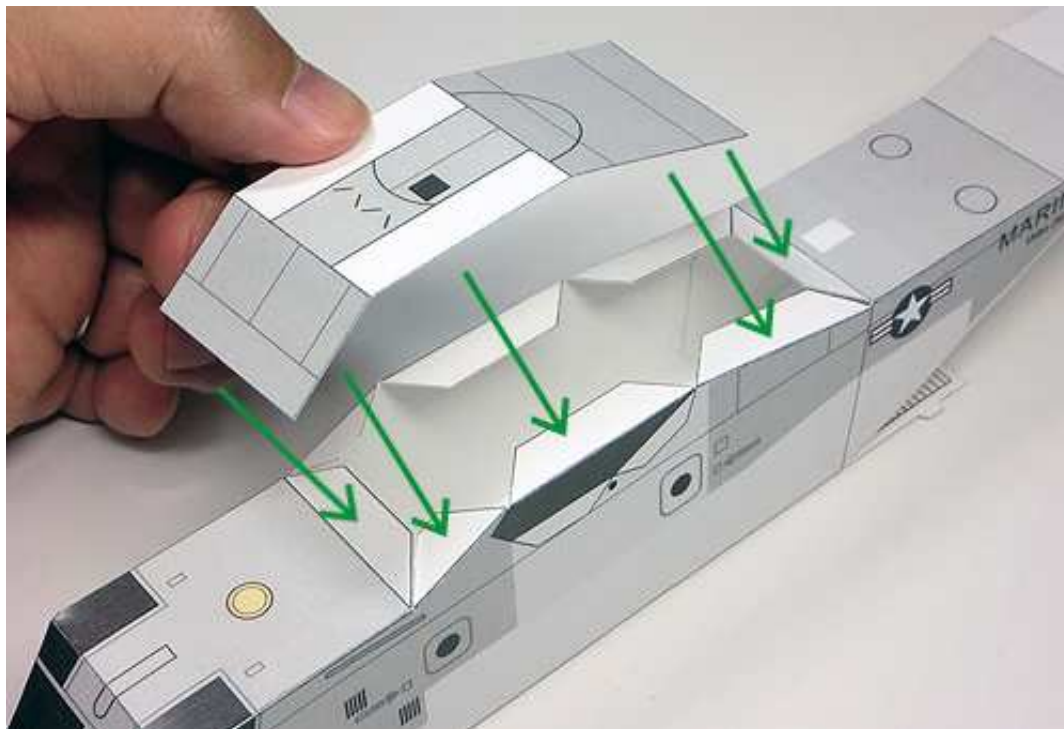

このとき、下の写真の番号順に接着するとよいです。下部のハッチに指を入れて、内側からものりしろを押さえます。

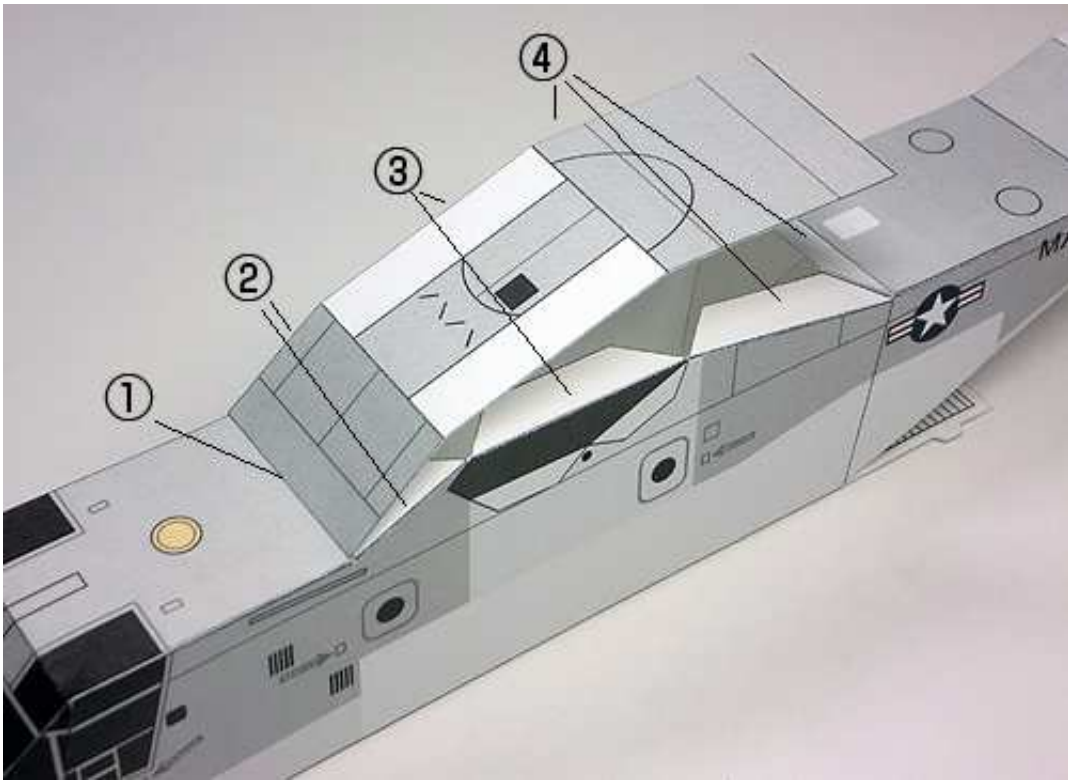

7. 展開図の「7」を切り取って組立指定図に従って折り、中央部分の裏面同士を接着します。

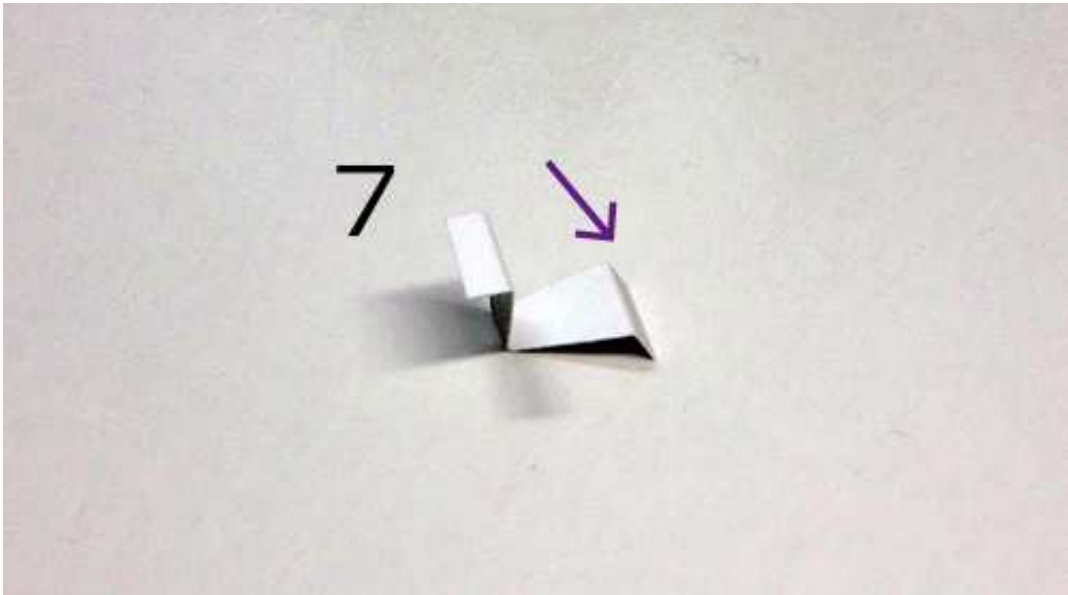

上のパーツを、胴体中央の上面に接着します。

